

ReSound

rediscover hearing

(주)지엔리사운드코리아 | 서울 광진구 중곡동 639-4 광우빌딩 3층

Tel : 1577-2922 | Fax : 02-541-9220

www.resoundkorea.com

사용자 가이드

보청기 : Behind-the-ear (BTE)
Standard Tube
Thin Tube



ReSound Alera™

Statement :

이 장치는 FCC규율의 Part 15를 따라 제작되었으며 다음의 조건에 따라 작동합니다:

- (1) 이 장치는 해로운 전파방해를 일으키지 않을 수 있습니다.
- (2) 이 장치는 오작동을 일으킬 수 있는 전파를 포함한 모든 전파를 받아들여야 합니다.

Note: 이 장치는 FCC 규율의 Part 15 및 Class B 디지털 장비의 시험방식에 따라 제작되었습니다.

이는 이미 설치되어있는 제품에 대해 방해전파를 일으키는 것을 막도록 설계되어있습니다.

이 장비는 무선 주파수 에너지를 발생, 사용, 방출합니다. 만약 이 장비가 설명서에 따라 설치되고 사용되지 않으면 전파 통신에 유해한 전파 방해가 발생할 수 있습니다. 또한 설명서에 따라 설치되었다고 해도 전파방해가 발생하는 경우가 있을 수 있습니다. 만약 이 장비를 켜고 끄는 과정에서 라디오나 텔레비전 수신에 유해한 전파방해를 일으킨다면, 아래 나오는 방법을 이용하여 문제를 해결하도록 합니다:

- 수신 안테나를 재설치 또는 재배치하여 봅니다.
- 장비와 리시버 간의 거리를 늘려 봅니다.
- 리시버가 연결되어 있던 곳과 다른 아웃렛으로 연결하여 봅니다.
- 판매자 또는 숙련된 라디오/텔레비전 기술자에게 도움을 요청합니다.

* 제품을 변경 또는 변형시키실 경우 장비 사용에 대한 문제가 발생할 수 있습니다.

사용 목적 :

본 제품은 귀걸이형 보청기로서 청각장애를 개선하기 위해 만들어진 청각보조기구입니다. 전기적인 증폭을 통하여 소리에너지를 디지털 신호로 바꿔 증폭시키고, 그 증폭된 에너지를 다시 청력 정도에 맞게 변환 시킨 후 소리에너지로 바꾸어 난청자들의 청력을 돕습니다.

제품은 다음의 규제 요구사항에 따릅니다 :

- 유럽 : 의료기기(MDD) 자문위원회 명령 93/42/EEC의 부록 I의 Essential Requirements, 그리고 Directive 1999/5/EC (R&TTE) 관련 조항에 따릅니다.
DOC (Declaration of Conformity: 자기적합성선언)은 www.resound.com에서 찾아보실 수 있습니다.
- 미국 : FCC CFR 47 Part 15, subpart C, section 15.249
- 유럽과 미국 외에 다른 국제 규제 요구사항은 각 지역에 맞는 요건에 따릅니다.
- 제품은 EN 300 440에 따라 class 2 리시버로 분류되어 있습니다.

GN ReSound의 새로운 보청기를 구입하게 되신 것을 진심으로 축하 드립니다.

리사운드의 혁신적인 음향 기술과 디자인, 그리고 의사가 설정해 드리는 특화된 서비스는 고객님의 듣는 즐거움을 되돌려 드릴 것입니다. 보청기는 그 동안 청력 손실로 인해 듣지 못했던 소리를 다시금 들을 수 있도록 해 드릴 것입니다. 보청기를 사용하고 배워가는 데에는 연습과 긍정적인 태도가 중요합니다. 고객님의 보청기는 개인적인 청력 손실 정도와 필요에 따라 개별적으로 조정된 것입니다. 어떤 사람은 더 빨리 보청기에 적응하고 어떤 사람들은 조금 더 시간이 걸리기도 합니다.

고객님의 보청기에 대해 충분히 숙지하시기 위해 이 사용자 설명서를 읽어 주십시오. 보청기를 적절한 사용 방법에 따라 사용하시면, 앞으로 오랫동안 고객님의 의사소통을 도와드릴 것입니다. 질문이 있으시면 의사선생님이나 리사운드 고객 센터로 문의 주십시오.

ReSound는 ReSound A/S의 등록 상표입니다.

보청기 모델 _____

배터리 사이즈 _____ 튜브 타입 _____ 돔 사이즈 _____

왼쪽 보청기 일련번호 _____ 오른쪽 보청기 일련번호 _____

목 차

소개	2~7
부분 명칭	10~11
시작하기(On/Off 기능)	12
동작 지연 기능(Smart Start)	12~13
배터리 삽입/교환	13
저 전압 신호음	14~15
보청기 삽입/제거	16~18
보청기 작동	19~21
비행 모드	22
전화기 사용	22~23
라디오/TV 청취	24
PhoneNow	25~27

텔레코일 / 텔레루프 시스템	28~29
다이렉트 오디오 인풋	30
오디오부츠 연결/연결해제	30~31
보청기의 관리 및 보관	32
일상적인 보관방법 / 이어몰드 청소	33
얇은 튜브와 돔 청소	34
돔 교체방법	35~36
일반적인 주의사항	37
경고	38~39
배터리 경고	40
문제해결	42~45
보증 및 수리	46
온도 테스트, 운반 및 보관	47

해당모델 : AL977/87-DVM
 AL777/87-DVM
 AL577/87-DVM
 AL477/87-DVM

1. 프로그램 버튼
2. 배터리 삽입구와 On/Off 스위치
3. 사운드 아웃렛
4. 앞쪽 마이크로폰
5. 뒤쪽 마이크로폰
6. 볼륨 조절기
7. 직접 오디오 인풋 (별도 구매)
8. 왼쪽/오른쪽 표시 (왼쪽=파랑/오른쪽=빨강)
9. 배터리 잠금장치
10. 모델명
11. 제조원
12. 일련번호
13. 스포츠 잠금장치

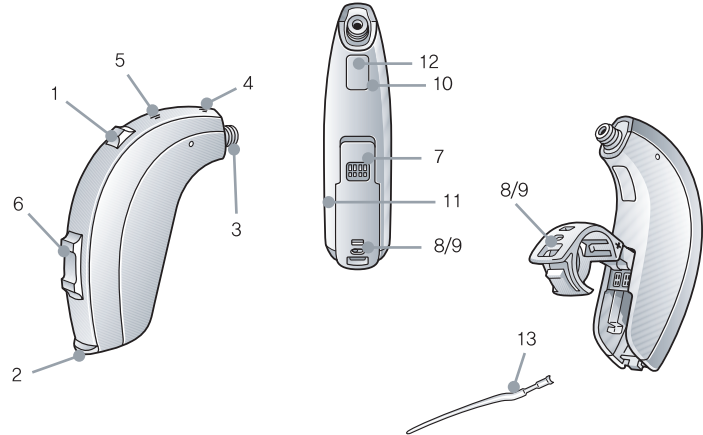

시작하기

On/Off 기능

1. 배터리 삽입구가 닫혀있을 때, 보청기는 On이 되고, 기본 세팅 프로그램이 작동하게 됩니다.
2. 보청기를 끄려면, 배터리 삽입구를 열면 됩니다. 손톱을 이용하여 배터리 삽입구를 잡아당기면 배터리 삽입구가 열립니다.

Tip : 보청기를 사용하지 않을 때에는 배터리가 닳지 않도록 꺼주시기 바랍니다.

동작 지연 기능(Smart Start)

보청기를 귀에 착용하시면 보청기가 켜지게 됩니다. 귀에 착용하기 전에 보청기를 켜기를 원하시면,

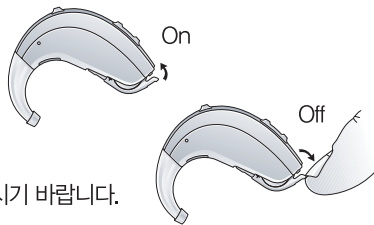

전문가가 Smart Start 기능을 활성화시키면 됩니다. 이 기능은 배터리 삽입구를 닫은 후 보청기가 켜지기까지의 시간을 10초간 지연시킵니다. Smart Start 기능이 시작되면 보청기가 켜지기 전 10초 동안 1초 간격으로 삐- 소리를 내어, 얼마나 시간이 남았는지를 알려 드립니다.

배터리 삽입 / 교환

1. 손톱을 이용하여 배터리 삽입구를 완전히 엽니다.
2. 다 쓴 배터리를 빼냅니다. 새로운 배터리를 올바르게 +방향으로 삽입합니다.
3. 반드시 1년의 유통기한이 남아있는 Zinc-Air 배터리만을 사용하십시오.
4. 배터리 삽입구를 부드럽게 닫아줍니다.

Tip : 보청기가 오랜 기간 동안 사용되지 않을 때에는 배터리를 보청기에서 빼내서 배터리의 수명이 닳거나 부식이 되는 것을 방지해 주십시오.

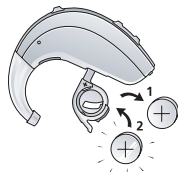

저 전압 신호음

보청기 전문가가 고객님의 보청기에 배터리의 수명이 다했을 때 신호음을 줄 수 있도록 세팅하여 드릴 수 있습니다. 보청기의 저 전압 신호음은 보청기의 전압이 다 되어갈 때 증폭이 줄어들면서 삐-소리를 낼 것입니다. 이 소리는 보청기가 자동으로 꺼질 때까지 5분마다 한번씩 울릴 것입니다. 저 전압 신호음은 배터리의 종류에 따라 조금씩 다를 수 있습니다. 여유분의 배터리를 가지고 다닐 것을 권장합니다.

저 전압 신호음(액세서리와 함께 사용되는 보청기의 경우)

ReSound Unite 액세서리(Remote Control, Phone Clip, TV Streamer, Mini Microphone)의 사용은 보청기만 사용할 때보다 배터리에서 더 많은 양의 전압을 사용하게 됩니다. 보청기의 배터리 양이 감소하여 ReSound Unite TV와 Phone Clip을 지원할 수 없는 경우, 보청기가 두 번에 걸쳐 점점 감소하는 음을 울릴 것입니다.

그 이후 보청기와 ReSound Unite Remote Control은 평소와 같이 작동하지만, ReSound Unite TV와 Phone Clip은 작동하지 않을 것입니다. 시간이 지나면 Remote Control 또한 작동을 멈추게 되고, 전과 같은 감소하는 음을 듣게 될 것이며, 보청기는 전과 같이 작동할 것입니다. 새 배터리가 삽입되면, 액세서리들 전체가 원래대로 작동하게 될 것입니다.

Sports lock

보청기 전문가가 고객님의 보청기에 스포츠 잠금장치를 적용시켜드릴 수 있습니다.

보청기 삽입 / 제거

삽입(이어몰드)

1. 엄지와 검지 손가락으로 이어몰드를 잡고, 이도에 사운드 아웃렛 부분을 넣습니다.
2. 이어몰드를 부드럽게 돌려 이도에 밀어 넣습니다.
3. 이어몰드의 윗부분을 위아래로 부드럽게 돌리면 귀의 접힌 피부 뒤로 딱 맞게 됩니다.
4. 이어몰드를 위아래로 움직이면서 귀에 알맞게 위치해 있는지 확인하기 위해 부드럽게 눌러줍니다. 입을 벌렸다 닫았다 하면 착용이 용이합니다.
5. 보청기가 귀 뒤에 잘 장착되었는지 확인합니다.

계속 하시다 보면 경험을 통해 가장 쉬운 방법을 체득하실 수 있습니다. 제대로 삽입되었을 때 보청기는 잘 맞고 편안하게 장착됩니다. 만약 보청기가 귀를 자극하면 보청기 전문가와 상의 하십시오. ※보청기와 이어몰드, 또는 튜브의 형태를 절대로 직접 변형 시켜서는 안됩니다.

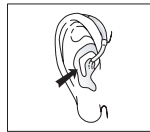

Tip : 보청기를 삽입하시는 동안 반대편 손으로 귀를 위아래로 잡아당겨 주시면 삽입에 도움이 됩니다.

삽입(돔 / 얇은 튜브를 이용한 이어몰드)

1. 얇은 튜브의 구부러진 부분을 잡고 돔을 이도 안쪽으로 부드럽게 밀어 넣습니다. 돔이 귓속으로 충분히 들어가 튜브가 머리에 딱 붙게 놓여 있어야 합니다.
2. 튜브와 돔을 올바르게 착용하는 것은 매우 중요합니다.
3. 돔을 올바르게 착용한 후 거울을 보면 튜브가 보이지 않을 것입니다.

Note : 튜브를 절대로 구부리거나 형태를 변형시키려 하면 안됩니다.

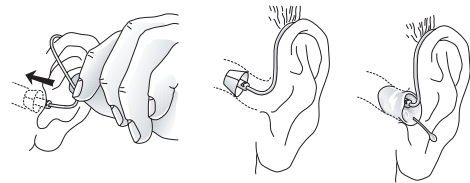

제거(이어몰드)

1. 이어몰드의 한 부분을 귀 뒤쪽을 향하여 잡고, 바깥쪽으로 당깁니다.
2. 이어몰드를 바깥으로 당기면서 동시에 이어몰드를 앞쪽으로 돌려줍니다.
3. 만약 어려우시면 보청기 전문가에게 문의하십시오.

제거(돔 / 얇은 튜브를 이용한 이어몰드)

1. 얇은 튜브를 엄지와 검지손가락으로 잡고, 바깥쪽으로 당깁니다.
2. 얇은 튜브를 이용한 custom 이어몰드의 경우에는 제거 스트링을 잡고 이어몰드를 바깥쪽으로 당깁니다.
3. 만약 어려우시면 보청기 전문가에게 문의하십시오.

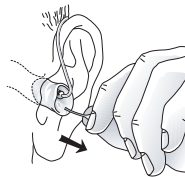

보청기 작동

볼륨 조절기

볼륨 조절은 보청기의 볼륨이 커지거나 작아지게 합니다.

1. 볼륨을 높이려면 볼륨조절부분을 위로 눌러줍니다.
2. 볼륨을 낮추려면 볼륨조절부분을 아래로 눌러줍니다.

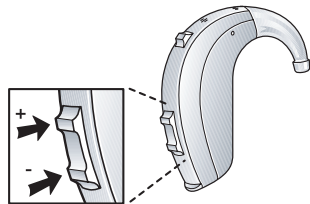

볼륨이 커지거나 작아질 때, 각 볼륨 단계가 바뀔때마다 삐 소리를 들으실 수 있습니다.
볼륨 조절 범위의 가장 위나 아래쪽까지 볼륨이 도달한 경우에는 더 긴 시간동안 삐 소리가 납니다.

프로그램 버튼

보청기 사용경험, 개인의 필요사항, 그리고 청각 환경의 타입에 따라서 보청기 전문가가 추가적인 프로그램을 활성화 시켜 드릴 수 있습니다. 추가 프로그램이 활성화 될 시, 다음의 작동방법대로 사용하십시오.

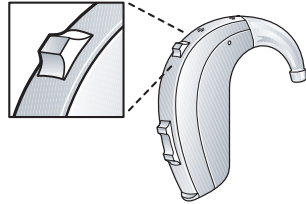

1. 프로그램 버튼을 한 번 누름으로써 프로그램 간 이동할 수 있습니다.
2. 그런 다음에 한 번 혹은 그 이상의 신호음이 들릴 것입니다.
신호음의 횟수는 선택되는 각 프로그램을 의미합니다.
(예: 신호음 한 번 = 프로그램1, 신호음 두 번 = 프로그램2)
3. 보청기가 꺼지고 나서 다시 켜질 때, 보청기는 항상 기본 세팅(프로그램1)으로 돌아갑니다.

프로그램	사용환경
1	
2	
3	
4	

비행 모드*

비행 중에는 전파신호를 방출하면 안되므로, 무선 기능은 비활성화되어 있어야만 합니다. 보청기의 프로그램 버튼을 누른 상태에서 동시에 배터리 칸을 열고 닫음으로써 무선 작동을 비활성화할 수 있습니다. 수동으로 비활성화되어 있는 상태에서, 배터리 칸을 다시 열고 닫으면 기능이 재활성화 됩니다(프로그램 버튼을 동시에 누르지 않은 채로).

* 액세서리와 함께 사용되는 보청기만 해당

전화기 사용

보청기를 착용하신 상태에서 가장 적절한 방법으로 수화기를 잡는 방법을 찾는 데 연습이 필요할 수 있습니다. 다음에서 설명해 드리는 방법대로 하시면 도움이 되실 것입니다.

1. 수화기를 평소대로 잡습니다.
2. 수화기를 귀의 윗부분에 대어 봅니다(마이크가 있는 쪽에 가깝게).
3. 만약 휘파람 소리가 나면 보청기가 적응할 수 있도록 몇 초간 같은 자리에서 수화기를 붙잡고 계십시오.
4. 휘파람 소리가 날 때 수화기를 귀에서 조금 떼어 주시면 휘파람 소리를 감소시킬 수 있습니다.
5. 개인적인 필요에 따라 귀하의 담당 전문가가 전화기 사용을 위한 프로그램을 특별하게 활성화 할 수 있습니다.



라디오 / TV 청취

라디오 / TV를 청취하고 있을 때, 보통 명확한 발음으로 말하는 뉴스 아나운서들의 말소리를 듣고, 다른 프로그램들도 청취하여 보세요. 만약 라디오 / TV를 듣는 데에 어려움이 느껴지신다면 보청기 전문가가 고객님의 라디오 / TV 청취 능력을 향상시켜줄 수 있는 액세서리를 추천해 줄 것입니다.

휴대폰

고객님의 보청기는 전자파적합성(EMC)의 국제기준을 따르도록 설계되어 있습니다. 그러나 모든 휴대폰이 보청기와 호환되는 것은 아닙니다. 교란도(degree of disturbance)의 변화는 고객님의 특정 휴대폰의 특성 때문이거나 무선 전화 서비스 제공업체 때문일 수 있습니다.

만약 휴대폰 사용에 있어 어려움이 있으시다면, 보청기 전문가가 청취 능력을 향상시켜줄 수 있는 액세서리를 추천해 줄 것입니다.

PhoneNow

PhoneNow 기능은 전화 수화기를 귀에 갖다 대었을 때 자동으로 보청기의 프로그램을 전화기 프로그램으로 변경시켜줍니다. 수화기를 귀에서 떼어내면 보청기는 다시 자동으로 이전의 청취 프로그램으로 돌아갑니다.

PhoneNow 자석 설치

어떤 전화기 수화기는 PhoneNow기능을 활성화시킬 정도의 충분한 자기장을 만드는 반면 다른 전화기 수화기는 추가적인 자석을 수화기에 부착하는 것이 필요합니다.

PhoneNow 자석의 적절한 설치를 위해서는 :

1. 전화기의 수화기 부분을 깨끗하게 닦아 줍니다.
2. 전화기를 전화 걸 때와 같은 방식으로 수직으로 듭니다.
3. 전화의 리시버 바로 밑에 자석을 붙이고, 필요하다면 말할 때 좀더 쉽고 편안하게 사용하기 위해서 자석을 다른 쪽으로 옮겨도 됩니다.
4. 자석을 전화기에 붙이기 전에 전화기를 닦을 시, 반드시 권장된 세척제만을 사용하세요.



PhoneNow 사용

전화기는 평범한 방법으로 사용될 수 있습니다. 짧은 멜로디 음은 PhoneNow기능이 보청기를 자동으로 전화 프로그램으로 변경하였음을 나타냅니다. 처음 사용 시, PhoneNow 기능의 활성화를 위한 최적의 위치를 찾고 통화 시 좋은 청취환경을 위해서 수화기를 살짝 옮겨야 할 수도 있습니다.

PhoneNow 예방조치

1. 애완동물, 아이들, 또는 정신적 장애가 있는 사람으로부터 자석을 멀리 떼어 두시기 바랍니다. 만약 자석을 삼킨 경우, 의사의 도움을 받으시기 바랍니다.
2. 수화기의 자기장을 강화시키기 위해 사용된 자석은 특정 의료장비 또는 전자 시스템의 기능에 영향을 미칠 수 있습니다. 자석 또는 자석을 장치한 전화기는 항상 심박조율기나 신용카드 또는 다른 자성에 예민한 장비들로부터 최소 30cm(12")이상 떨어진 곳에 두어야 합니다.

3. 전화기의 다이얼을 누르는 도중이나 전화통화 중에 음향의 일그러지는 소리가 나면 수화기의 위치에 비해 자석이 적절한 장소에 있지 않다는 것을 의미할 수 있습니다. 이러한 이슈를 피하기 위해서는 자석을 수화기의 다른 쪽으로 옮겨 보시기 바랍니다.
4. GN ReSound에서 제공된 자석만을 사용하십시오.

텔레코일

만약 텔레코일이 장착되어 있는 보청기라면, 보청기 전문가가 이 기능을 추가적인 프로그램 중 하나를 통하여 활성화 해드릴 수 있습니다. 텔레코일은 전화기의 자기 신호를 소리로 바꾸어줍니다.

이 기능은 전화기를 이용하실 때 언어의 이해도를 향상시키는데 도움을 줄 수 있습니다.

텔레코일 프로그램을 이용하실 때, 수화기는 보청기에 가까이 있어야 합니다. 가장 적절한 위치를 잡기위해 수화기를 조금씩 다른 위치로 옮겨보시면 가장 적절한 위치를 찾으실 수 있습니다.

텔레루프 시스템

극장, 교회, 학교 등 많은 곳에서 텔레루프 시스템을 장착하고 있는 경우가 있습니다. 텔레루프 시스템이 있는 곳에서 텔레코일 프로그램을 이용하실 때에는 소리가 직접 들어올 수 있어 언어의 이해도가 향상 될 수 있습니다. 만약 텔레루프 시스템이 있는 곳에서 텔레코일 프로그램을 활성화했는데 보청기가 아무런 소리가 나지 않는다면 텔레루프 시스템이 켜져있지 않거나 제대로 작동하지 않는 것입니다.

만약 그 장소에 텔레루프 시스템이 없다면, 최대한 앞쪽에 앉으시는 것이 청취에 도움이 될 것입니다.

다이렉트 오디오 인풋(별도 구매)

다이렉트 오디오 인풋(DAI) 기능을 이용하면 보청기에 텔레비전, 라디오, 리모트 마이크폰 등을 직접 연결하여 언어 이해도를 향상시킬 수 있습니다. 음원이 오디오부츠의 케이블이나 무선 FM시스템을 통해 보청기에 연결됩니다. 오디오부츠는 보청기의 아래쪽에 연결되고 한번 부착되면 보청기는 자동으로 다이렉트 오디오 인풋 모드로 바뀝니다.

오디오부츠의 연결/연결해제

오디오부츠 연결

1. 오디오부츠의 팁 부분을 배터리가 삽입되어있는 부분의 바로 위와 모델 넘버가 적혀있는 곳 바로 아래에 위치시킵니다.

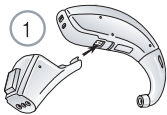

2. 위치 시킨 후, 부츠를 배터리가 삽입되어 있는 부분으로 움직여 줍니다.
3. 오디오부츠를 보청기에 부드럽게 고정시킵니다.

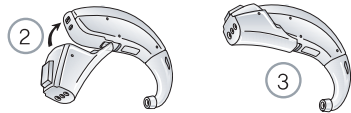

오디오부츠 연결해제

1. 오디오부츠의 앞쪽 버튼을 누른 뒤 누른 상태를 지속합니다.
2. 보청기로부터 오디오부츠를 부드럽게 제거합니다.

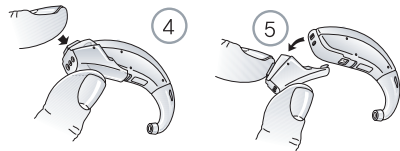

보청기의 관리 및 보관

보청기는 보호층, 소수성 나노코팅 물질로 보호되어 있습니다. 그러나 보청기의 내구성을 더 연장시키기 위해서 다음의 지시사항을 따라 주시기 바랍니다.

1. 절대로 보청기를 물이나 기타 용액에 빠뜨리지 마십시오. 보청기의 영구적인 손상을 초래할 수 있습니다.
2. 보청기를 조심스럽게 다루어 주시고, 딱딱한 물체나 바닥에 떨어뜨리지 마십시오.
3. 보청기를 직접적인 열기나 직사광선에 노출시키지 마십시오. 과도한 열기는 보청기를 손상시키거나 보청기의 외형을 망가뜨릴 수 있습니다.
4. 헤어스프레이, 화장품 등은 보청기를 손상시킬 수 있습니다. 화장을 하실 때에는 보청기를 제거하십시오.

일상적인 보관방법

보청기는 늘 청결하고 건조한 상태를 유지해야 합니다. 부드러운 천을 이용하여 보청기를 닦아주십시오. 습기나 과도한 땀에 의한 손상을 막기 위해서 습기 제거통을 이용하실 것을 권해드립니다.

이어몰드 청소

1. 청소를 하기 전에 먼저 보청기에서 튜브와 이어몰드를 분리합니다.
2. 약한 비누액을 이용하여 이어몰드를 청소하고, 미온의 물로 헹구어 냅니다.
3. 청소가 끝나면 이어몰드를 완전히 건조시키고 에어벌브나 와이어루프를 이용하여 튜브안에 남아있는 물기와 먼지도 완전히 제거하십시오.

노트 : 이어몰드 튜브는 시간이 지남에 따라 뻗뻗해지고 부서지기 쉽게되며 색도 변하게 됩니다. 튜브의 교체를 위해서는 보청기 전문가와 상의하십시오.



얇은 튜브와 돔 청소

1. 보청기와 얇은 튜브를 시계반대방향으로 돌려서 보청기와 튜브를 분리합니다.
2. 젖은 천으로 얇은 튜브와 돔을 닦아줍니다.
3. 얇은 튜브의 먼지와 물기 제거를 위해서 청소용 막대를 돔의 양쪽 끝부분에 있는 튜브 입구로 넣어 청소합니다.

노트: 얇은 튜브와 돔은 최소 3개월안에 한번씩 교체하여 딱딱해지거나 부서지지 않도록 예방하는 것이 좋습니다.

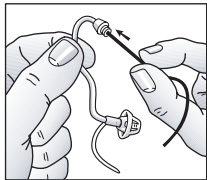

돔 교체 방법

부정확한 돔 교체는 손상을 가져올 수 있으니 고객님의 보청기 전문가가 돔을 교체하도록 하시기를 바랍니다.

리사운드 표준 돔

1. 튜브의 플랜지(Flanges) 위에 새로운 돔을 밀어 넣습니다.
2. 새로운 돔이 적절하고 안전하게 장착되었는지 확인합니다.

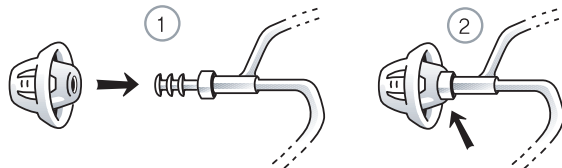

리사운드 튜립 돔

튜립 돔은 표준 돔과 비슷한 방법으로 장착되지만, 몇몇 추가적인 단계가 필요합니다.
튜립 돔은 두 개의 조각(Petals)으로 구성되어 있으며, 큰 조각이 바깥쪽으로 가야 합니다.

이것을 확인하기 위해서는 :

1. 손가락으로 튜브로부터 큰 조각을 밀어내면 앞쪽으로 구부러집니다.
2. 그런 다음 큰 조각을 다시 뒤쪽으로 밀면, 그것은 작은 조각의 위쪽에 위치하게 됩니다.

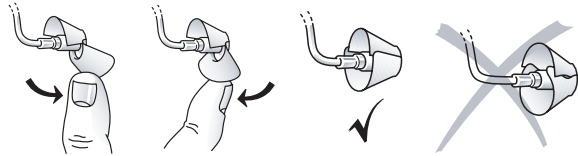

일반적인 주의사항

1. 보청기를 태양광선, 불, 뜨거운 곳, 주차된 차 안에 두지 마십시오.
2. 샤워, 수영, 비, 목욕, 사우나 등의 습기가 있는 환경에서 보청기를 착용하지 마십시오.
3. 보청기에 습기가 묻었을 경우 습기 제거통에 넣으십시오. 습기 제거통 또는 키트 옵션 제공에 대해 보청기 담당자에게 문의하십시오.
4. 화장품, 향수, 애프터 셰이브, 헤어스프레이, 선텐 로션 등을 바르실 때에는 보청기를 착용하지 마십시오.
5. 무선기능이 활성화 되어 있을 때에는 보청기가 다른 무선 장비와 통신하기 위해 저 전압 디지털 코드 전파를 사용합니다. 예상 외로 근처에 있는 전기장치가 영향을 받을 수 있습니다. 이러한 경우에는 전기장치로부터 보청기를 멀리 떨어뜨려 놓으십시오.
6. 무선기능 사용 중에 전자파 장애가 발생하였을 시 근원지로부터 멀리 떨어뜨려 놓으십시오.

경고

1. 보청기를 사용하시는 도중 귀속에 이물질이 들어간 경우, 피부에 이상이 생긴 경우 및 귀지가 과다하게 축적된 경우에는 의사선생님께 진찰을 받으십시오.
2. NMR, MRI, CT스캔 등의 방사선은 보청기를 손상시킬 수 있습니다. 이런 처방을 받으실 때에는 보청기를 착용하지 마십시오. 방법용 경보기, 실내 감지 시스템, 라디오, 핸드폰 등의 방사선은 약하기 때문에 보청기를 손상시키지 않습니다. 그렇지만 순간적으로 음질에 영향을 주거나 보청기로부터 이상한 소리를 만들어 내도록 작용할 수 있습니다.
3. 사전에 보청기를 사용할 수 있다는 인증을 받은 곳이 아니면 광산이나 유전, 폭발의 위험이 있는 지역에서 보청기를 착용하지 마십시오.
4. 다른 사람이 귀하의 보청기를 사용하도록 하지 마십시오. 이는 보청기의 손상이나 다른 사람의 청력에 손상을 가져올 수 있습니다.

5. 질식의 위험이 있으므로, 어린이나 정신지체가 있는 분께서 사용하실 경우에는 항상 관리지도를 해 주셔야 합니다.
6. 보청기는 반드시 처방된 대로 사용되어야 합니다. 올바르지 않은 사용은 청력 손실을 일으킬 수 있습니다.
7. 비행기를 탈 때 무선기능을 비활성화함을 숙지하십시오.
8. 애완동물, 아이들, 또는 정신적 장애가 있는 사람으로부터 자석을 멀리 떼어 두십시오. 만약 자석을 삼킨 경우, 의사의 도움을 받으시기 바랍니다.
9. 무선주파수 송출이 금지 되어있는 항공기내와 같은 장소에서는 무선기능을 꺼 두십시오.
10. ReSound 보청기에 사용될 수 있도록 검증된 ReSound 액세서리만 ReSound 보청기에 연결하십시오.
11. 무선기능 사용을 위해서는 ReSound Unite 액세서리만 사용하십시오. 더 자세한 안내를 원하시면 ReSound Unite 액세서리 관련 사용자 가이드를 참고하시기 바랍니다.

배터리 경고

배터리는 매우 작지만 위험한 물질을 함유하고 있으며, 폐기 시 주의가 필요합니다.
고객님과 환경의 안전을 위한 다음 사항을 숙지하시기 바랍니다.

1. 표준 공기아연전지를 재충전하지 마십시오. 내용물이 새거나 폭발할 수 있습니다.
2. 배터리를 폐기할 때 태우지 마십시오.
3. 배터리를 입안에 넣지 마십시오. 삼키면 위험하므로, 만약 삼켰으면 즉시 병원으로 가서 처방을 받으십시오.
4. 배터리는 항상 어린이나 정신 지체가 있는 사람으로부터 격리하여 보관하십시오.

문제해결

증상	원인	해결방법
소리가 나지 않는 경우	<ul style="list-style-type: none"> • 전원을 켜지 않은 경우 • 배터리가 다 소모된 경우 • 배터리 삽입구가 닫혀 있지 않은 경우 • RIE 몰드 또는 튜브가 막혀있는 경우 • 귀지필터가 막혀있는 경우 	<ul style="list-style-type: none"> • 배터리 삽입구를 닫아서 전원을 켜다 • 배터리를 교체한다 • 배터리를 다시 제대로 삽입한다 • RIE 몰드 또는 튜브를 청소한다 • 귀지 필터를 교체하거나 보청기 전문가와 상의한다
소리가 충분히 크게 들리지 않는 경우	<ul style="list-style-type: none"> • 이어몰드가 제대로 삽입되지 않은 경우 • 이어몰드 또는 돔이 막힌 경우 • 사운드 아웃렛 필터가 막힌 경우 • 청력이 바뀐 경우 • 귀지가 너무 많은 경우 • 볼륨 세팅이 너무 낮은 경우 	<ul style="list-style-type: none"> • 이어몰드를 다시 정확히 삽입한다 • 이어몰드를 청소하거나, 돔/필터를 교체한다 • 필터를 교체하거나 보청기 전문가와 상의한다 • 보청기 전문가와 상의한다 • 의사와 상의한다 • 가능한 경우 볼륨을 높이거나 전문가와 상의한다

증상	원인	해결방법
보청기에서 휘파람 소리/ 되울림 소리가 심한 경우	<ul style="list-style-type: none"> • 이어몰드가 제대로 삽입되지 않은 경우 • 돔이 제대로 삽입되지 않은 경우 • 귀지가 너무 많은 경우 • 피드백 컨트롤이 조정되어야 하는 경우 / 이어몰드 튜빙이 오래되거나 손상된 경우 • 얇은 튜브 연결이 헐거운 경우 • 보청기 세팅이 최적화되지 않은 경우 	<ul style="list-style-type: none"> • 이어몰드를 조심스럽게 다시 삽입한다 • 돔을 다시 삽입한다 • 보청기 전문가와 상의한다 • 보청기 전문가와 상의한다 • 얇은 튜브를 교체하거나 보청기 전문가와 상의한다 • 보청기 전문가와 상의한다
소리가 왜곡되거나 깨끗하지 않은 경우	<ul style="list-style-type: none"> • 배터리가 약한 경우 • 이어몰드나 돔이 정확히 맞지 않는 경우 • 보청기가 손상된 경우 / 보청기 세팅이 최적화되지 않은 경우 	<ul style="list-style-type: none"> • 배터리를 교체한다 • 보청기 전문가와 상의한다 • 보청기 전문가와 상의한다
무선기능이 작동하지 않는 경우	<ul style="list-style-type: none"> • 근본적 문제일 가능성 - 장치가 비행기 모드로 되어있다 	<ul style="list-style-type: none"> • 프로그램 버튼이 있는 경우 : 배터리부분을 열고 닫는다 • 프로그램 버튼이 없는 경우 : 배터리 문을 10초안에 두번 열고 닫는다 (만약 문제의 원인이 비행기 모드일 경우)

보증 및 수리

ReSound 보청기의 보증기간은 실제 구입일로부터 적용되며 제품에 따라 정해진 보증기간을 제공 해 드립니다. 리사운드 보청기 담당자와 상의하시기 바랍니다.

보청기의 서비스를 원하시면 보청기 담당자에게 문의하시기 바랍니다.

ReSound의 고장 보청기는 전문 기술자에 의해 수리됩니다. 보청기의 케이스를 직접 열어보시면 보증이 불가능합니다. 만약 보청기의 서비스가 필요하시다면 GN ReSound 고객센터에 문의하십시오.

※ 고객센터 : 1577-2922

온도 테스트, 운반 및 보관 정보

GN ReSound 보청기는 내부표준과 업계표준에 따라 -25C에서 +70C 사이의 온도 및 damp heating cycling에 대해 다양한 테스트를 하도록 되어 있습니다.

운반 및 보관기간(제한된 시간 동안, 온도는 -20C~60C 한계치, 상대습도 90% RH를 넘으면 안됩니다(불응축식). 기압은 500~1100hPa가 적절합니다.